

# SL5-M18-AP4X-H1141/S400

## 电容式传感器

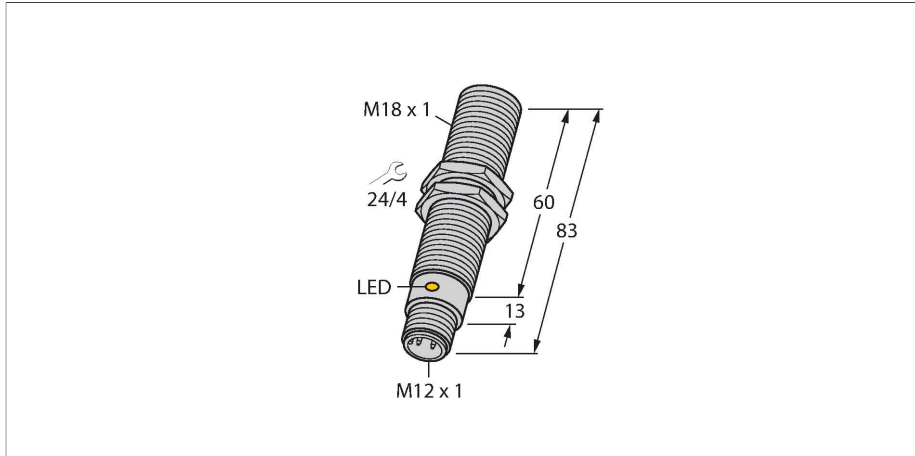

### 技术数据

型号	SL5-M18-AP4X-H1141/S400
货号	100048569
额定开关距离 (齐平)	5 mm
额定开关距离 (非齐平)	5 mm
安全工作距离	≤ (0.72 × Sn) mm
磁滞	1...20 %
温度漂移	典型 20 %
重复精度	≤ 2 % 满量程
工作温度	-40...+70 °C
<b>电气数据</b>	
工作电压 $U_B$	65 VDC
纹波电压 $U_{ss}$	≤ 10 % $U_{Bmax}$
额定直流工作电流 $I_o$	≤ 200 mA
空载电流	≤ 15 mA
漏电流	≤ 0.1 mA
开关频率	0.1 kHz
振荡频率	依据 EN 60947-5-2 8.2.6.2 表 9 : 0.1...2.0 MHz
隔离测试电压	0.5 kV
输出性能	3线, 常开触点, PNP
短路保护	是/循环
$I_o$ 时的压降	≤ 1.8 V
断线/反极性保护	是/是
<b>测试/认证</b>	
<b>机械数据</b>	
设计	螺纹, M18 x 1
尺寸	83 mm

### 特点

- M18 × 1 螺纹
- 铜镀铬
- 预制灵敏度调节
- 3线直流, 10...65 VDC
- 常开触点, PNP输出
- M12 × 1公头连接器

### 接线图

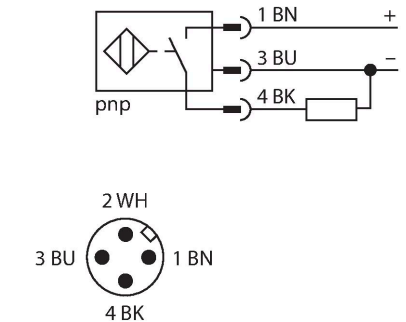

### 功能原理

电容式传感器用于非接触地和无磨损地检测金属 (导电) 和非金属 (非导电) 的检测物体。

## 技术数据

外壳材料	金属, CuZn, 镀铬
感应面材料	PBT-GF30-V0, 黄
可耐压前端防护帽	≤ 4 bar
外壳螺母的最大拧紧扭矩	25 Nm
电气连接	接插件, M12 × 1
防震动性	55 Hz (1 mm)
防冲击性	30 g (11 ms)
防护等级	IP67
MTTF	1080 年 符合SN 29500 (Ed.99) 40 °C认证
开关状态指示	LED指示灯, 黄色

## 安装说明

### 产品功能

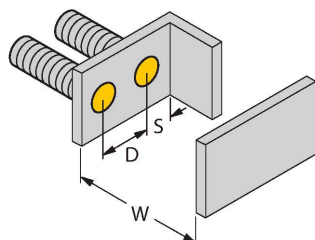
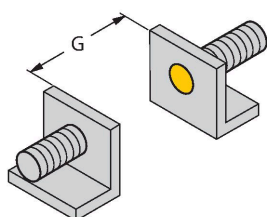

距离D	36 mm
距离W	15 mm
距离S	27 mm
距离G	30 mm
B有效面积直径	Ø 18 mm

给出的最小检测距离必须通过标准开关距离核准。  
通过电位计可调节灵敏度的传感器不适应此数据表。

## 附件

BS 18

69471

用于圆柱螺纹传感器的安装夹具；材料：PA66-GF

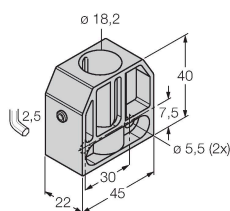

BSN 18

69472

用于圆柱螺纹传感器的安装夹具；材料：PA66-GF

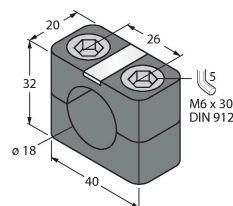

BST-18B

6947214

用于圆柱螺纹传感器的带塞子的安装夹具；材料：PA6

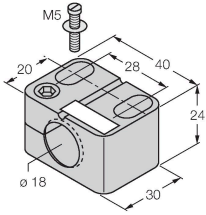

MAP-M18

6950012

安装适配器；材质：PP；此附件可实现在容器充满的情况下更好感应（在更好过程中，安装适配器始终固定在容器壁上）。

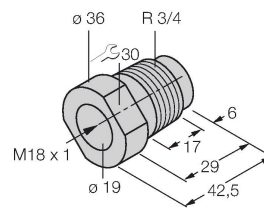

## 附件

尺寸图

型号

货号

RKC4.4T-2/TXL

6625503

连接线缆，M12母头接插件，直式4针，线缆长度2 m，护套材质PUR，黑色；cULus认证



WKC4.4T-2/TXL

6625515

连接线缆，M12母头接插件，弯式4针，线缆长度2 m，护套材质PUR，黑色；cULus认证

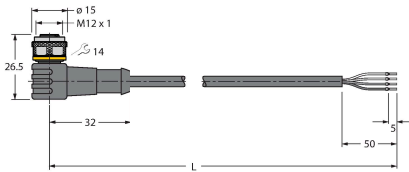

WKC4.4T-2/TEL

6625025

连接线缆，M12母头接插件，弯式4针，线缆长度2 m，护套材质PVC，黑色；cULus认证

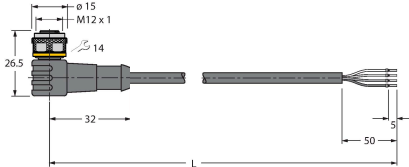

RKC4.4T-2/TEL

6625013

连接线缆，M12母头接插件，直式4针，线缆长度2 m，护套材质PVC，黑色；cULus认证



RKC4.4T-P7X2-10/TXL

6626184

连接线缆，M12母头接插件，直式4针，LED，线缆长度10 m，护套材质PUR，黑色；cULus认证

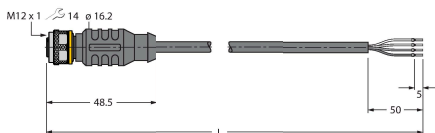

RKC4.4T-2-RSC4.4T/TEL

6625208

延长线缆，直式4针M12母头接插件转直式4针M12公头接插件，线缆长度2 m，护套材质PVC，黑色；cULus认证

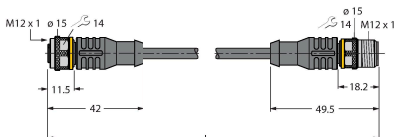

## 尺寸图

## 型号

## 货号

RKC4.4T-2-RSC4.4T/TXL

6625608

延长线缆，直式4针M12母头接插件转直式4针M12公头接插件；线缆长度2 m，护套材质PUR，黑色；cULus认证

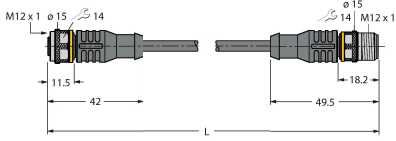

RKC4.4T-2-WSC4.4T/TXL

6625624

延长线缆，直式4针M12母头接插件转弯式4针M12公头接插件；线缆长度2 m，护套材质PUR，黑色；cULus认证

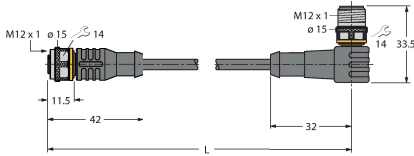

WKC4.4T-2-WSC4.4T/TXL

6625656

延长线缆，弯式4针M12母头接插件转弯式4针M12公头接插件；线缆长度2 m，护套材质PUR，黑色；cULus认证

